

Varenummer: 12859100040880
Beskrivelse: KLEE-coil 859 100 040.880
M4 Messing

Mål

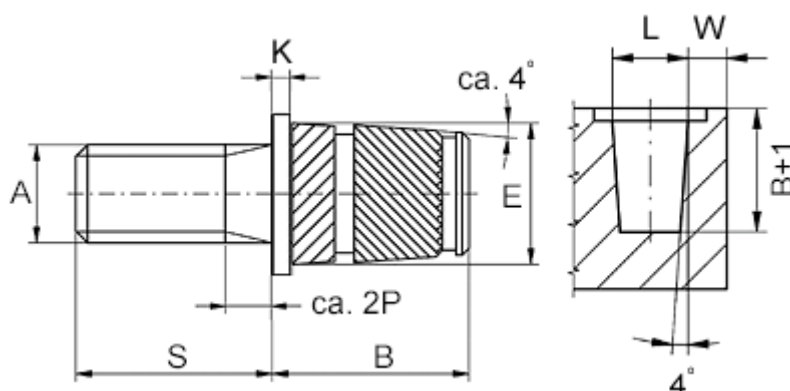

Anbefalet huldia. $W + 0,1$	= 5.8
Flangediameter E1	= 8.0
Flangehøjde K	= 0.8
Mindsteafstand til kant W	= 2.0
Monteringslængde B	= 8.3
Stiftlængde S	= 25
Udvendig diameter E	= 6.0
Udvendigt gevind A	= M4x0,7